

# DR4088CS

# DR4088GND

## HANDLEIDING / MANUAL

## BEDIENUNGSANLEITUNG / MANUEL

V1.0 17 Oktober 2011



© Copyright 2005 – 2014 Digikeijs, the Netherlands.  
All rights reserved. No information, images or any  
part of this document may be copied without the  
prior written permission of digirails.



## INDEX

### Nederlandse Handleiding

- Pag. 3 - Beschrijving van het product
- Pag. 5 - Aansluitvoorbeelden

### English manual

- Page 3 - Product description
- Page 5 - Quick start

### Bedienungsanleitung Deutsch

- Seite 4 - Produktbeschreibung
- Seite 5 - Schnellstart

### Manuel français

- page 4 - Description du produit
- page 5 - Démarrage rapide

## Garantie

Op al onze producten hanteren wij 24 maanden fabrieksgarantie. Leest u echter wel deze gebruiksaanwijzing aandachtig door. Bij schade aan het product ontstaan door het niet juist opvolgen van deze handleiding vervalt de aanspraak op garantie. Ook voor alle andere schade die ontstaat door het niet opvolgen van de instructies zoals aangegeven in deze handleiding zijn wij niet aansprakelijk.

## Garantie

All of our products carry a 24-month warranty.

Read this manual carefully. Damage to the product caused by failure to follow these instructions properly will void the warranty. Furthermore, we are not liable for all other damages caused by failure to follow the instructions in this manual.

## Garantie

All unsere Produkte haben eine 24-monatige Garantie.

Lesen Sie die Bedienungsanleitung bitte sorgfältig. Bei Schäden, die durch Nichtbeachtung dieser Anleitung entstanden sind, wird keine Garantie gewährleistet. Desweiteren übernehmen wir keine Haftung für andere Schäden, die durch Nichtbeachtung der Bedienungsanleitung entstanden sind.

## Garantie

Tous nos produits ont une garantie de 24 mois.

Veuillez lire ce manuel attentivement. Les dommages causés par le non suivi des instructions du manuel ne seront pas couverts par la garantie. En outre, nous ne sommes pas responsable d'autres dommages résultant du non suivi des instructions de ce manuel.

## Beschrijving van het product

Voor het bewaken van een modelspoorbaan door middel van een pc of route controle systeem (Marklin Memory, IB switch) is een constante info van spoor bezetmelding essentieel. De s88 bus is een standaard voor digitale systemen om deze bezetmeldingen door te geven aan de centrale. De terugmeldmodules worden op deze bus aangesloten om de gedetecteerde bezetmeldingen via deze bus door te geven aan de centrale unit.

De DR4088 is een 16 kanaals decoder die in staat is 16 secties te detecteren en door te geven. De DR4088 kan op verschillende manieren worden aangesloten; over de standaard bus of over de s88-N netwerk kabels. Ook een combinatie van beiden is mogelijk. Een handigheid die wij hebben aan gebracht is een bezet meld led die aangeeft dat er een in een kanaal activiteit is. Hoe meer kanalen actief zijn des te feller licht de LED op. Dit kan zeer handig zijn tijdens het aansluiten en testen van de module of tijdens fout zoeken.

## Technische gegevens

	Aantal Ingangen	Geschikt voor	Stroomverbruik	Minimale belasting	Maximale belasting	Piek belasting
DR4088CS	2 x 8	2 Rail	12mA	2mA	2 Ampère continue	5 Ampère
DR4088GND	1x 16	3 Rail	12mA	-	-	-

## General

A constant flow of track occupation information is essential for monitoring a model railway with a PC or route control system (Marklin Memory, IB switch). The S88 bus is a standard used by digital systems to send occupied notifications to the central unit. The feedback modules are connected to the bus to send the track occupation notifications to the central unit.

The DR4088 is a 16-channel decoder capable of monitoring 16 sections and transmitting this information. The DR4088 can be connected in different ways: either to the bus or with standard s88-N network cables. It is also possible to combine both. A useful addition we have made is an LED that indicates when there is activity in a channel. The more channels that are active the brighter the LED lights up. This can be very useful when connecting and testing the module or during troubleshooting.

## Technical details

	Number of inputs	Suitable for	Current drain	Minimum load	Maximum load	Ampère peak
DR4088CS	2 x 8	2 Rail	12mA	2mA	2 Ampère continue	5 Ampère
DR4088GND	1x 16	3 Rail	12mA	-	-	-

## Produktbeschreibung

Ein konstanter Informationsfluss zur Gleisbesetzung ist notwendig, um mit einem PC oder Routenkontrollsystem (Marklin Memory, IB Schalter) die Modelleisenbahn zu überwachen. Der S88 Bus wird von Digirails standardmäßig benutzt, um Meldungen über die Gleisbesetzung an die Zentraleinheit zu schicken. Die Rückmelder Module sind mit dem Bus verbunden, um die Meldungen über die Gleisbesetzung an die Zentraleinheit zu schicken.

Der DR4088 ist ein 16-kanaliger Decoder, mit dem man 16 Sektionen überwachen kann und diese Informationen weiterleiten kann. Der DR4088 kann auf verschiedene Weisen angeschlossen werden: entweder über den Bus oder mit Standard s88-N Netzwerk Kabeln. Man kann auch beide Möglichkeiten kombinieren. Zusätzlich haben wir ein LED Licht eingebaut, das aufleuchtet, wenn ein Kanal aktiviert ist. Je mehr Kanäle aktiv sind, desto heller leuchtet das LED Licht. Dies kann bei der Anschließung, bei Testversuchen oder bei Problemlösung sehr nützlich sein.

## Technische Details

	Anzahl der Eingänge	Passend für	Strombedarf	Minimal belastung	Maximal belastung	Spitzenbelastung
DR4088CS	2 x 8	2 Rail	12mA	2mA	2 Ampère continue	5 Ampère
DR4088GND	1x 16	3 Rail	12mA	-	-	-

## Général



Pour surveiller un chemin de fer miniature avec un PC ou un système de contrôle de la route (Marklin Memory, interrupteur IB), il faut un flux d'informations constant. Le bus S88 est un standard employé par les systèmes digirail pour envoyer des notifications d'occupation à l'unité centrale. Les modules de feed-back sont connectés au bus pour l'envoi de notifications à l'unité centrale.

Le DR4088 est un décodeur à 16 canaux, qui est en mesure de surveiller 16 sections et de transmettre cette information. Il existent différentes manières pour connecter le DR4088: soit par le bus, soit par des câbles réseau standard s88-N. On peut aussi combiner les deux. Nous avons ajouté une lampe LED qui indique l'activité sur un canal. L'intensité de la lampe correspond au nombre de canaux actifs. Ceci peut être très utile pendant la connexion et l'essai du module ou en cas de dépannage.



## Détails techniques

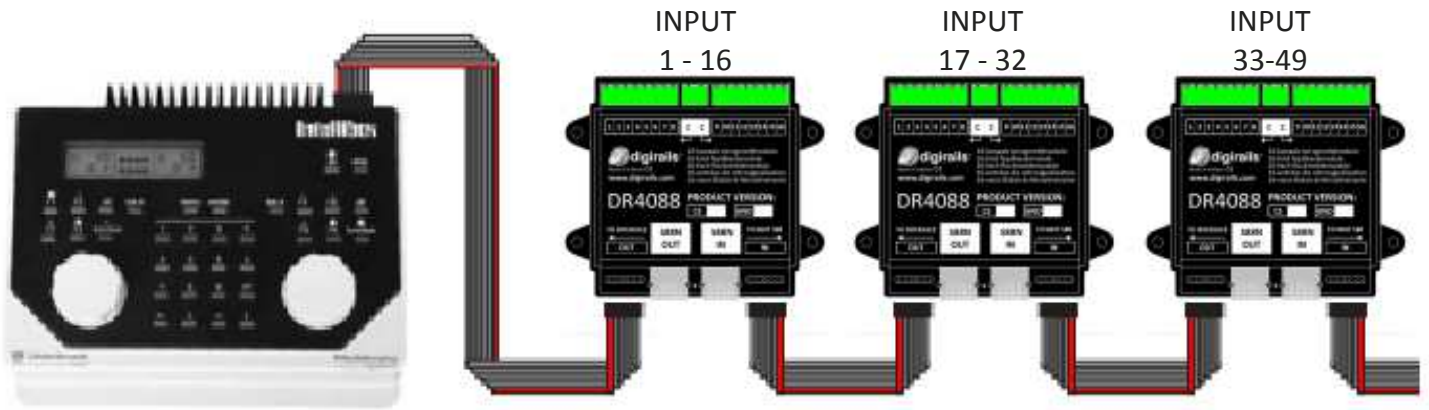

	Nombre d'entrées	Adapté à	Consommation de courant	Charge minimale	Charge maximale	Ampère pic
DR4088CS	2 x 8	2 Rail	12mA	2mA	2 Ampère continue	5 Ampère
DR4088GND	1x 16	3 Rail	12mA	-	-	-

 Aansluitvoorbeeld met standaard S88 kabel  
 Connection example with standard S88 cable



 Verbindungsbeispiel mit Standard S88 Kabel  
 Exemple de connexion avec câble standard S88



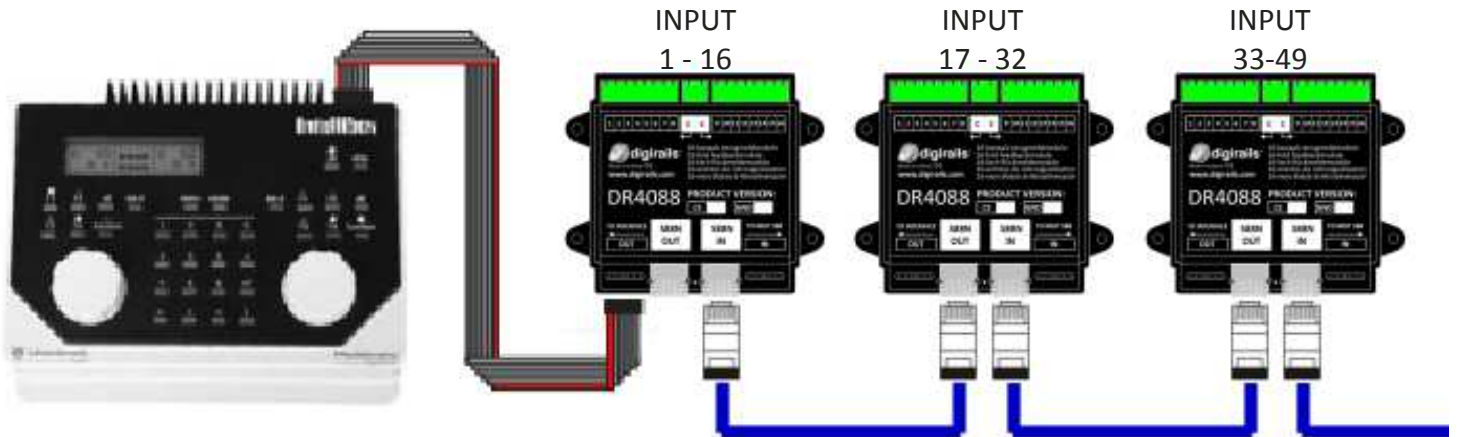

 Aansluitvoorbeeld met standaard S88 kabel en S88-N STP kabels  
 Connection example with standard S88 cable and S88-N STP cables

 Verbindungsbeispiel mit Standard S88 Kabel und S88-N STP Kabeln  
 Exemple de connexion avec câble standard S88 et câbles S88-N STP





 Aansluitvoorbeeld met verloopstekker DR60886 en STP kabels.  
 Connection example with plug adapter DR60886 and STP cables

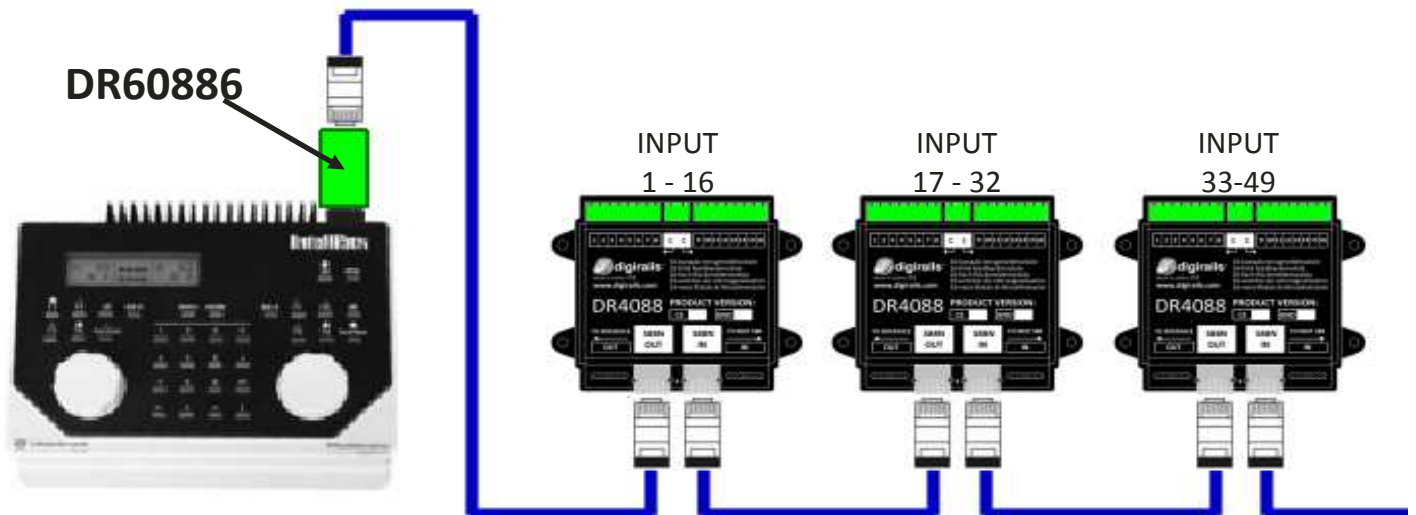

 Verbindungsbeispiel mit Zwischenstecker DR60886 und STP Kabeln  
 Exemple de connexion avec adaptateur de prise DR60886 et câbles STP



 3-RAIL VOORBEELDEN (C en K rails)  
 3-RAIL EXAMPLES (C and K rails)

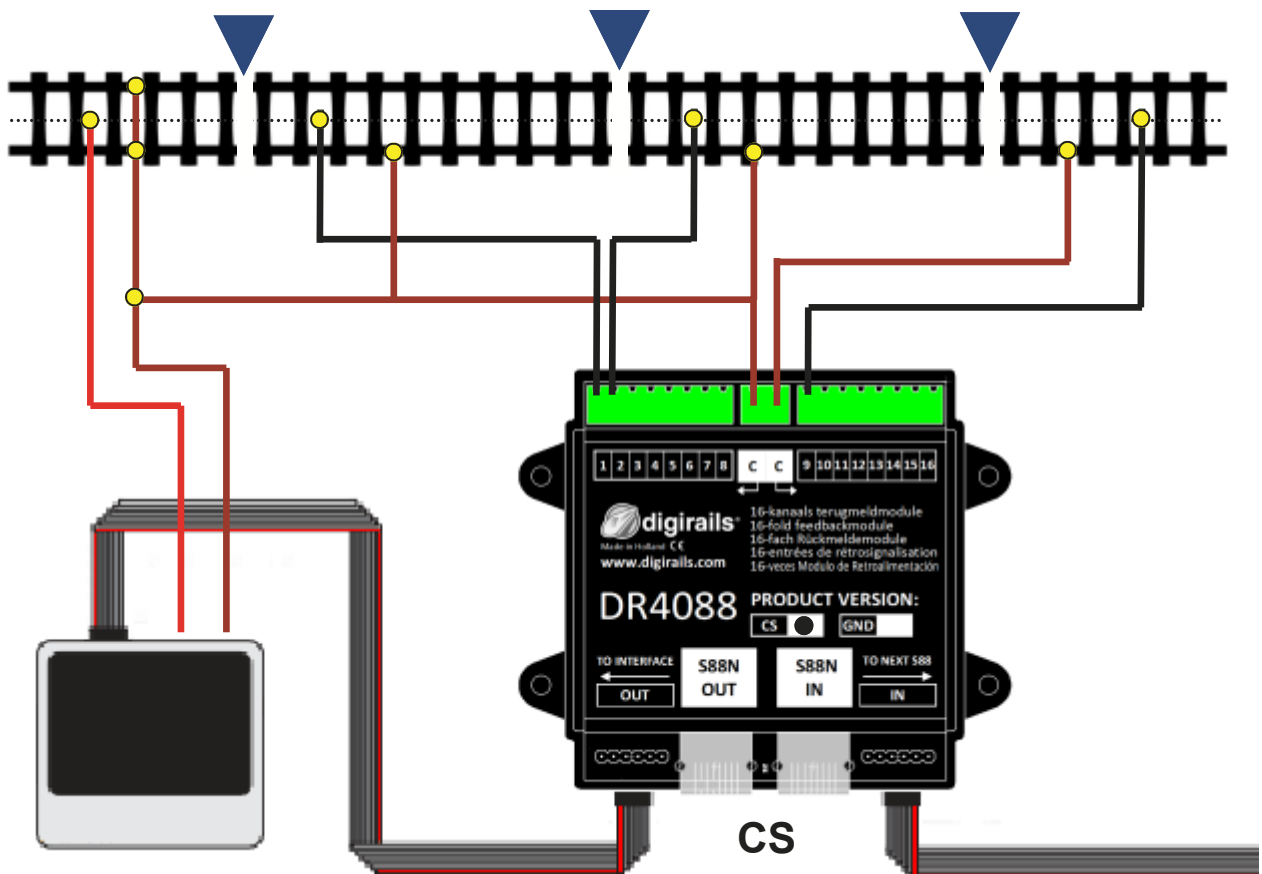
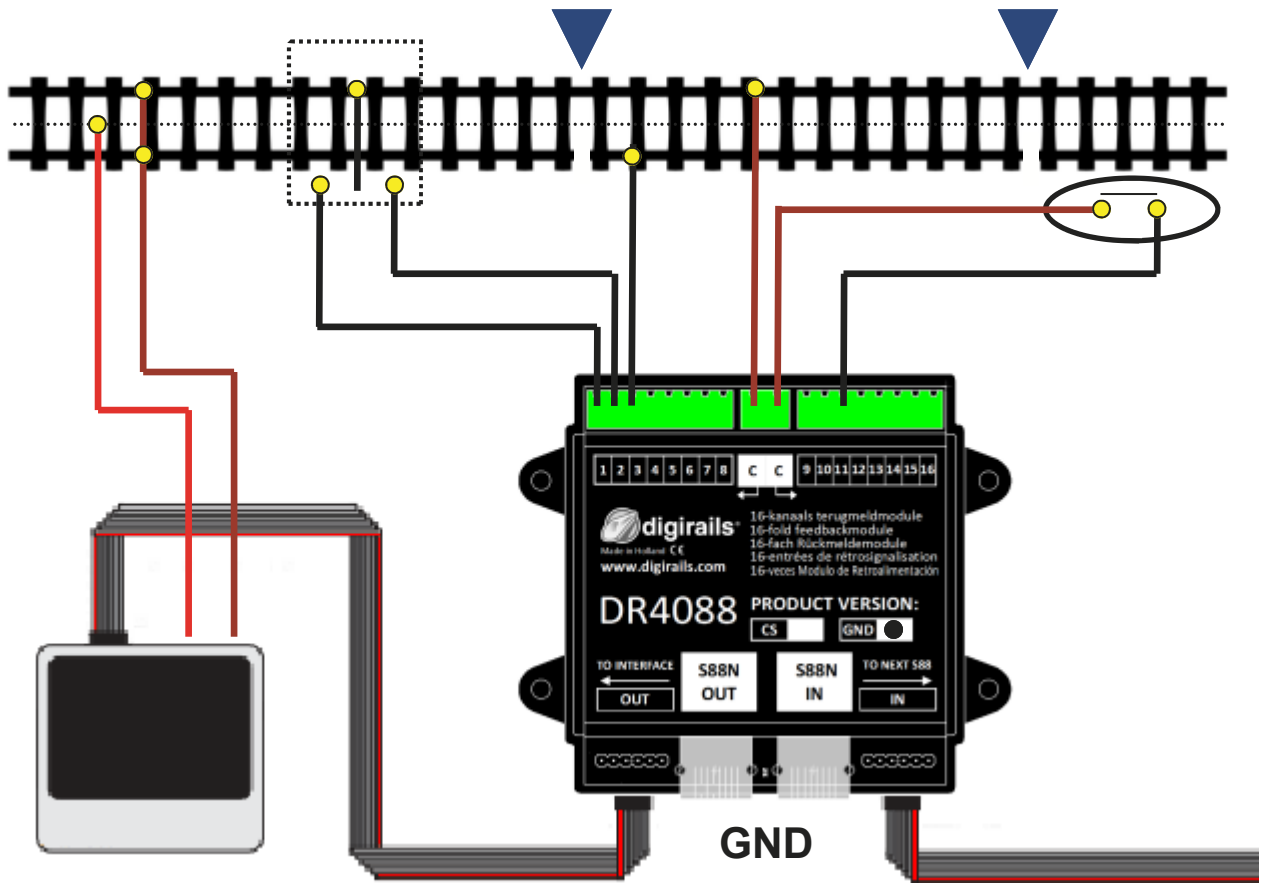

 3-SCHIENEN BEISPIELE (C und K Schienen)  
 EXEMPLES 3-RAILS (rails C et K)



 2-RAIL VOORBEELD  
 2-RAIL EXAMPLE

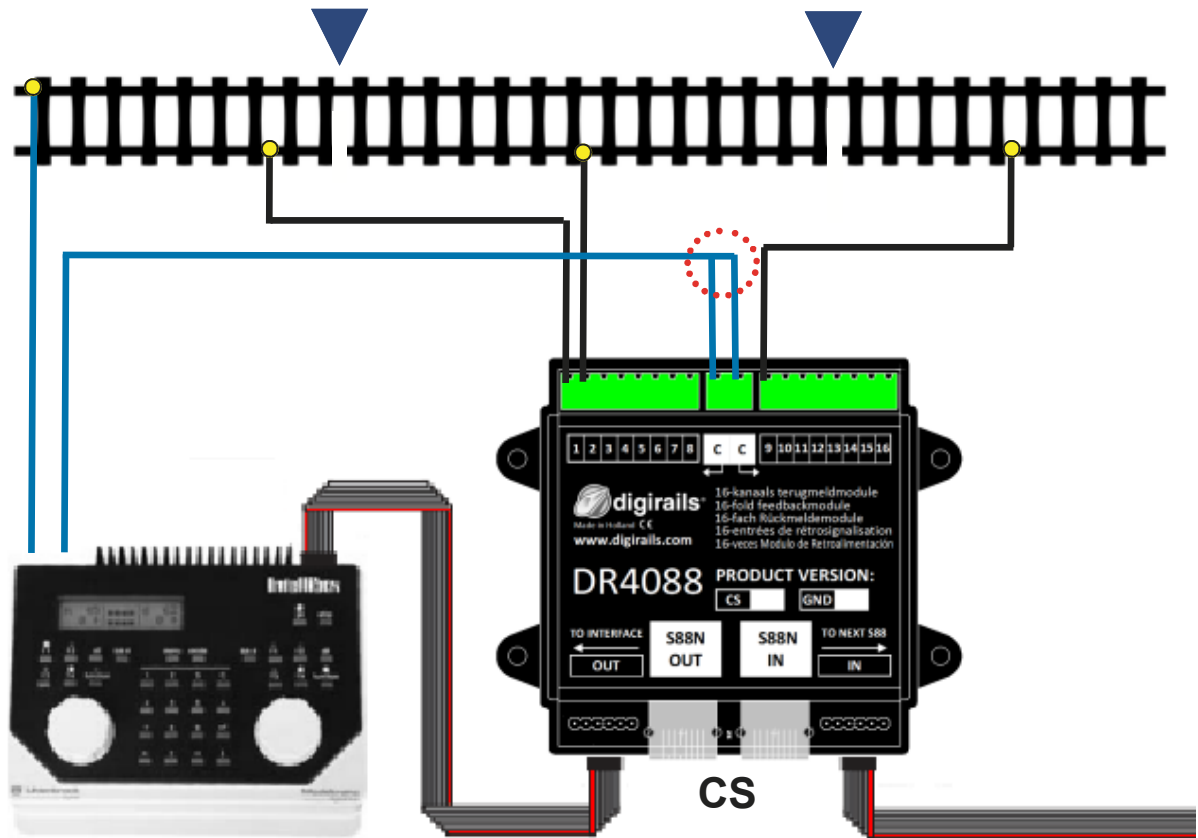

 2-SCHEINEN BEISPIEL  
 EXEMPLE 2-RAILS



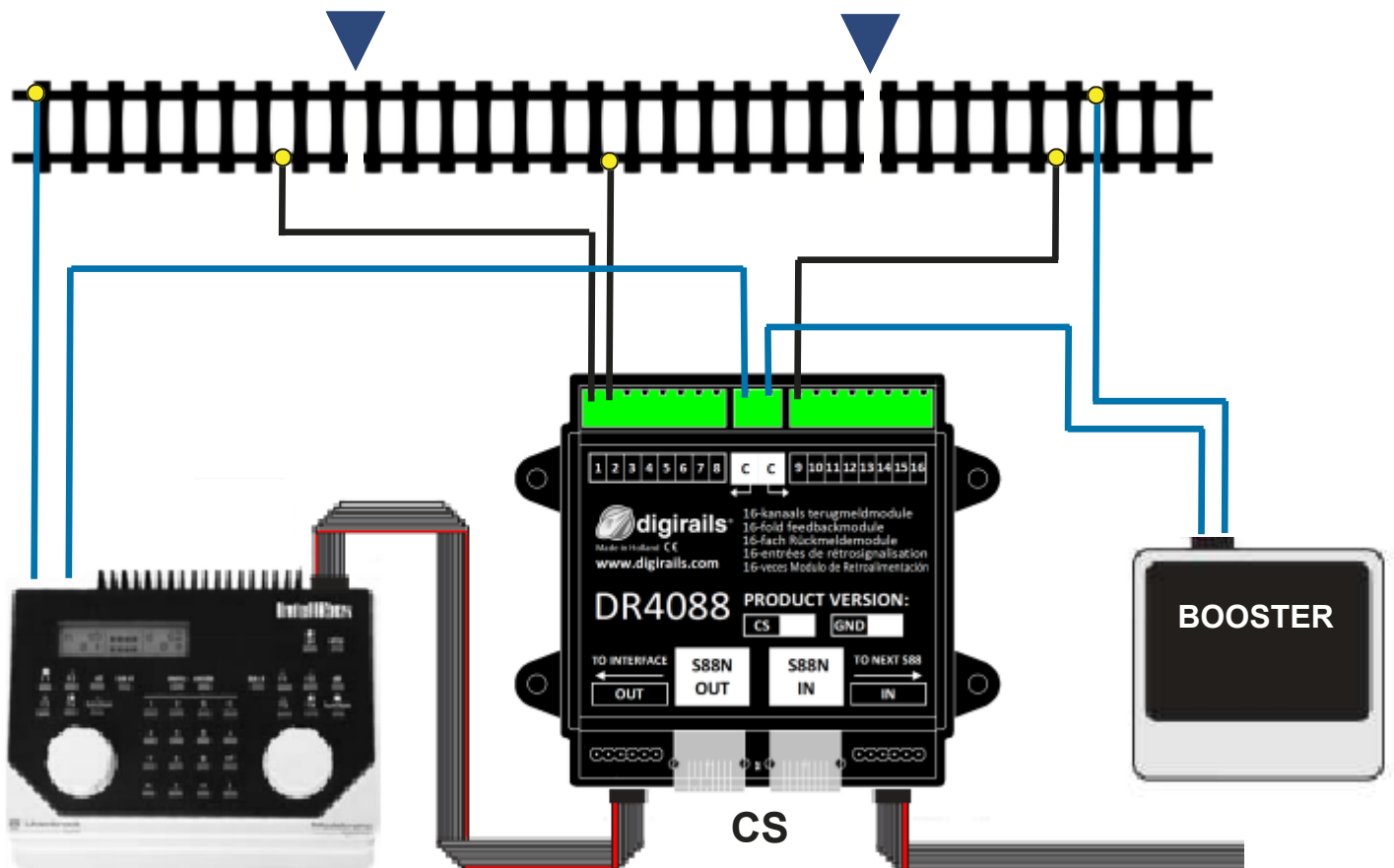

 Gescheiden stroomkring  
 Separate circuit

 Getrennter Stromkreis  
 Circuit séparé







 Apart verkrijgbaar  
 Also available

 auch verfügbar  
 aussi disponible



	Type / Typ	Lengte / length Länge / longueur
DR60887	STP	25 CM
DR60880	STP	50 CM
DR60881	STP	1 M
DR60882	STP	2 M
DR60883	STP	3 M
DR60884	STP	5 M
DR60885	STP	7 M

 DR60886 S88 Verloopstekker  
 DR60886 S88 plug adapter

 DR60886 S88 Stecker-Adapter  
 DR60886 S88 adaptateur

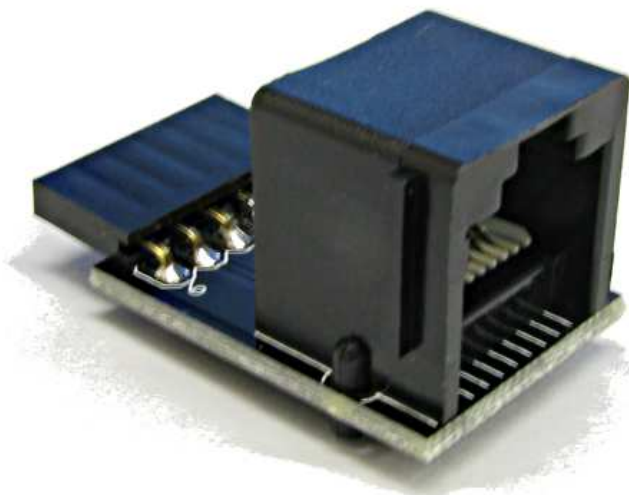

**WWW.DIGIKEIJS.COM**